

INSPIRON™

セットアップガイド

モデル PP19S

メモ、注意、警告



メモ：コンピュータを使いやすくするための重要な情報を説明しています。



注意：ハードウェアの損傷やデータの損失の可能性を示し、その危険を回避するための方法を説明しています。



警告：物的損害、けが、または死亡の原因となる可能性があることを示しています。

この文書の情報は予告なく変更されることがあります。

© 2008–2009 すべての著作権は Dell Inc. にあります。

Dell Inc. の書面による許可なく、いかなる方法においてもこれらの資料を複製することは固く禁止されています。

このテキストで使用されている商標は次の通りです。Dell、DELL ロゴ、Inspiron、YOURS IS HERE および DellConnect は Dell Inc. の商標です。Intel は合衆国、および他の国における Intel Corporation の登録商標であり、Atom は Intel Corporation の商標です。Microsoft、Windows、Windows Vista、および Windows Vista スタート ボタン ロゴ は米国、および/または他の国々における Microsoft Corporation の商標、または登録商標です。Bluetooth は、Bluetooth SIG, Inc. が所有する登録商標であり、ライセンス許可により Dell が使用しています。SRS Premium Sound、SRS、(O) シンボルは SRS Labs, Inc. の商標です。

他の商標あるいは社名をこの文書で使用し、印や名前が指している存在またはその製品を参照することができません。Dell Inc. は自社以外の商標あるいは社名に対する所有権を放棄します。

2009 年 4 月

P/N W425K

Rev. A01

目次

Inspiron™ ノートブックコンピュータをセットアップする	5
コンピュータをセットアップする前に	5
AC アダプタを接続します	6
ネットワークケーブルを接続する （オプション）	7
電源ボタンを押します	8
ワイヤレス接続を有効、または無効に する（オプション）	9
Ubuntu® セットアップ	10
Microsoft® Windows® セットアップ	10
インターネットに接続する （オプション）	10
TV チューナーをセットアップする （地域によってアクセス性は異なる）	14

Inspiron™ ノートブックコンピュータの 使い方	15
右側の機能	15
左側の機能	17
コンピュータ本体とキーボードの機能	19
タッチパッドの動作	21
タッチパッドの感度を設定する	23
ディスプレイの機能	24
バッテリーの取り外しおよび取り付け	25
ソフトウェア 機能	26
問題の解決	29
ネットワークの問題	29
電源の問題	30
メモリの問題	31
フリーズおよびソフトウェアの問題	32

サポートツールの使い方	35
デルサポートセンター	35
システムメッセージ	36
ハードウェアに関するトラブル シューティング	38
Dell Diagnostics（診断）プログラム	38
オペレーティングシステムの復元	41
システムの復元	41
Windows XP で Dell™ PC Restore を 使用する	44
Dell Factory Image Restore	46
オペレーティングシステムの再 インストール	48
ヘルプを受ける	50
テクニカルサポートとカスタマー サービス	51
DellConnect™	51
オンラインサービス	51

24 時間納期情報案内サービス	52
製品情報	53
保証期間中の修理と返品	53
お問い合わせになる前に	54
デルへのお問い合わせ	55
情報およびリソース詳細	56
仕様	59
索引	67

Inspiron™ ノートブックコンピュータをセットアップする

このセクションには Inspiron Mini 10 ノートブックコンピュータをセットアップする際に必要な情報が記載されています。

コンピュータをセットアップする前に

コンピュータを設置する場合、電源が近くにあり、換気が十分であり、水平な場所であることを確認してください。

Inspiron ノートブックの周囲の空気の流れを遮ると、過熱状態になります。過熱を防止するため、少なくともコンピュータの背面に 10.2 cm、側面に 5.1 cm のすき間を作ってください。電源が入っている状態で、キャビネットや引き出しなどの密閉された空間にコンピュータを絶対に置かないでください。

 **警告：**換気口をふさいだり、物を押し込んだり、または埃がたまらないように注意してください。電源が入った状態の Dell™ コンピュータをブリーフケースの中など空気の流れの悪い環境に置かないでください。空気の流れを遮ると、コンピュータに損傷を与えたり、火災の原因になる場合があります。

 **注意：**コンピュータの上に重い物や尖っている物を置いたり、重ねたりすると、コンピュータに致命的な損傷が発生します。

AC アダプタを接続します

AC アダプタをコンピュータに接続し、壁のコンセント、またはサージプロテクタに差し込みます。



警告：AC アダプタは世界各国のコンセントに適合します。ただし、電源コネクタと電源タップは国によって異なります。互換性のないケーブルを使用したり、ケーブルを不適切に電源タップまたはコンセントに接続したりすると、火災の原因になったり、コンピュータに致命的な損傷を与える恐れがあります。

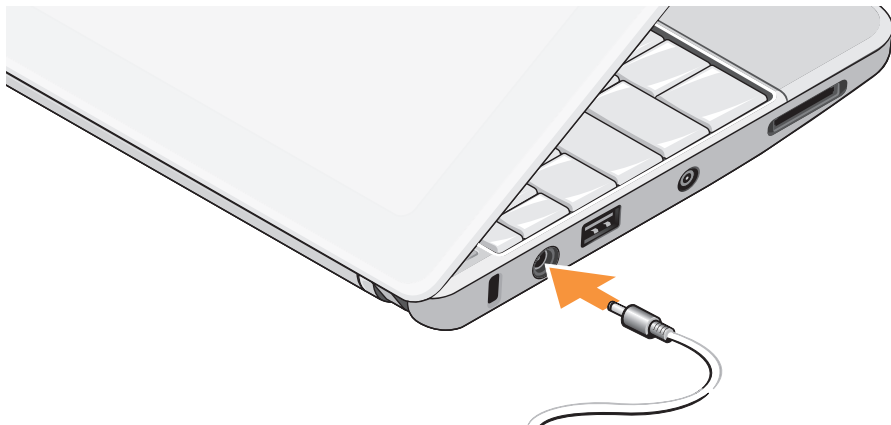

ネットワークケーブルを接続する (オプション)

有線ネットワーク接続を使用する場合、ネットワークケーブルを接続してください。



電源ボタンを押します



ワイヤレス接続を有効、または無効にする（オプション）

ワイヤレスを有効にするには：

1. コンピュータの電源を入れます。
2. システムトレイの  アイコンをダブルクリック、または <F2> を押します。
ワイヤレスを有効/無効ダイアログボックスが表示されます。
3. 有効にしたいオプションを選択します。
 - Bluetooth を有効にする
 - ワイヤレス LAN/WiMax を有効にする
 - ワイヤレス WAN/GPS を有効にする
4. OK をクリックします。

ワイヤレスを無効にするには：

1. システムトレイの  アイコンをダブルクリック、または <F2> を押します。

ワイヤレスを有効/無効ダイアログボックスが表示されます。

2. 無効にしたいオプションを選択します。
 - Bluetooth を有効にする
 - ワイヤレス LAN/WiMax を有効にする
 - ワイヤレス WAN/GPS を有効にする
3. OK をクリックします。

 **メモ：** お使いのコンピュータの構成によって、WiMax オプションが表示されない場合があります。

Ubuntu® セットアップ

コンピュータの注文時に Ubuntu を指定した場合、お客様の Dell には Ubuntu オペレーティングシステムが予め設定されています。オペレーティングシステムに関する詳細情報については、コンピュータに同梱の Ubuntu クイックスタートガイドを参照してください。

Microsoft® Windows® セットアップ

コンピュータの注文時に Windows を指定した場合、お客様の Dell には Microsoft Windows オペレーティングシステムが予め設定されています。Windows を初めてセットアップするには、画面に表示される指示に従って操作してください。この手順は必須であり、完了まで約 15 分かかります。画面に表示される指示に従って、ライセンス契約の同意、環境設定、インターネット接続のセットアップなどの手続きを行います。

△ 注意：オペレーティングシステムのセットアッププロセスを中断しないでください。コンピュータが使用不能になる場合があります。

インターネットに接続する (オプション)

📌 **メモ**：ISP や ISP が提供するものは国により異なる場合があります。

インターネットに接続するには、外部モデムまたはネットワーク接続、およびインターネットサービスプロバイダ（ISP）が必要です。

有線インターネット接続をセットアップする

ダイヤルアップ接続を使用している場合は、インターネット接続を設定する前に電話回線をコンピュータの外部 USB モデム（オプション）に接続し、壁の電話ジャックに接続します。DSL またはケーブル（衛星）モデム接続を使用している場合、セットアップの手順についてはご契約の ISP または携帯電話サービスにお問い合わせください。

ワイヤレス接続をセットアップする

ワイヤレスインターネット接続を使用する前に、ワイヤレスルーターに接続してください。ワイヤレスルーターへの接続をセットアップするには：

1. コンピュータのワイヤレスが有効であることを確認してください（9 ページの「ワイヤレス接続を有効、または無効にする（オプション）」を参照してください）。
2. 開いているファイルをすべて保存してから閉じ、実行中のプログラムをすべて終了します。
3. スタートボタン、次に**接続先**をクリックします。
4. 画面の手順に従ってセットアップを完了します。

インターネット接続のセットアップ

デスクトップ上にある既存の ISP のショートカットを使用してインターネット接続をセットアップするには、次の手順を実行します。

1. 開いているファイルをすべて保存してから閉じ、実行中のプログラムをすべて終了します。
2. Microsoft Windows デスクトップの ISP アイコンをダブルクリックします。
3. 画面の手順に従ってセットアップを完了します。

デスクトップに ISP のアイコンがない場合、または別の ISP を使ってインターネット接続をセットアップしたい場合は、下記の項の手順を実行します。

 **メモ：**過去にインターネットに接続できたが今回できない場合には、ISP のサービスが停止している可能性があります。サービスの状態について ISP に確認するか、後でもう一度接続してみてください。

-  **メモ：**ISP に関する情報を用意してください。ISP がいない場合には、**インターネットへの接続**ウィザードで取得することができます。

Windows Vista®

1. 開いているファイルをすべて保存してから閉じ、実行中のプログラムをすべて終了します。
2. **スタート**  → **コントロールパネル** をクリックします。
3. **ネットワークで インターネットへ接続します**をクリックします。
インターネットに接続します ウィンドウが表示されます。
4. ご希望の接続方法により、**ブロードバンド (PPPoE)** あるいは**ダイヤルアップ**のいずれかをクリックします。
 - a. DSL あるいは衛星モデム、ケーブルテレビモデム、Bluetooth® ワイヤレステクノロジー接続を使用する場合は、**ブロードバンド**を選択します。

- b. **ダイヤルアップ**モデムあるいはISDNを使用する場合は、**ダイヤルアップ**を選択します。

-  **メモ：**どの種類の接続を選択するか分からない場合は、**選択についての説明** をクリックするか、ISP にご連絡ください。

5. 画面の指示に従って、ISP から提供されたセットアップ情報を使用してセットアップを完了します。

Windows XP

1. 開いているファイルをすべて保存してから閉じ、実行中のプログラムをすべて終了します。
2. **スタート** → **コントロールパネル** をクリックします。
3. **ネットワークとインターネット接続で インターネット接続のセットアップや変更を行う**を選択します。
インターネットのプロパティ画面が表示されます。

4. **セットアップ** をクリックします。

新しい接続ウィザードの開始が表示されます。

5. **インターネットに接続する** をクリックします。

6. 次のウィンドウで適切なオプションをクリックします。

–ISP がなくて 1 つ選択する場合は、**インターネット サービス プロバイダ (ISP) の一覧から選択する** をクリックします。

–ISP からすでにセットアップ情報を取得しているが、まだセットアップ CD を受け取っていない場合には、**接続を手動でセットアップする** をクリックします。

–CD がある場合は、**ISP から提供された CD を使用する** をクリックします。

7. **次へ** をクリックします。

[接続を手動でセットアップする] を選択した場合、ステップ 6 に進んでください。それ以外の場合は、画面の指示に従い、セットアップを完了してください。

 **メモ：**どの種類の接続を選択するか分からない場合は、ご利用の ISP にお問い合わせください。

8. **インターネットにどう接続しますか？** で適切なオプションを選択し、**次へ** をクリックします。

9. ISP が提供するセットアップ情報を使用してセットアップを完了します。

TV チューナーをセットアップする（地域によってアクセス性は異なる）

PowerCinema から TV チューナーをセットアップできます。

初めて TV チューナーをセットアップするには：

1. **スタート→すべてのプログラム** で PowerCinema アイコンをクリックします。
2. **メインメニュー→エンターテイメント→ライブ TV** と進み、画面に表示される指示に従って操作してください。

TV チューナーを最設定するには：

1. **スタート→すべてのプログラム** で PowerCinema アイコンをクリックします。
2. **メインメニュー→エンターテイメント→ライブ TV** へ進みます。





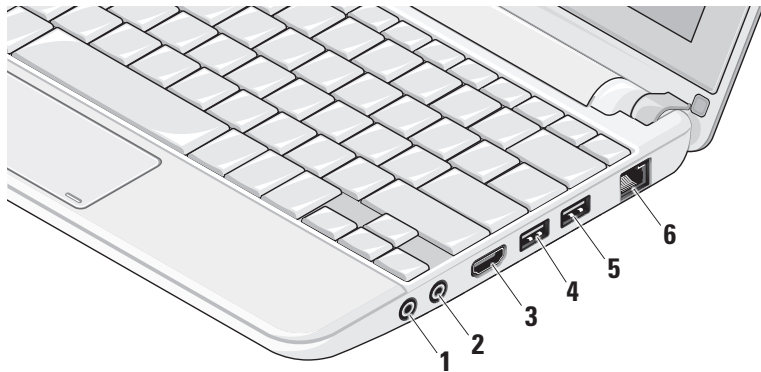

3. コントロールメニューで**詳細**をクリックします。
4. **設定**を選択します。
5. **セットアップウィザードを実行する**をクリックして、画面に表示される指示に従います。

Inspiron™ ノートブックコンピュータの使い方

Inspiron Mini 10 には、情報を表示し、一般的なタスクを実行するインジケータやボタンが備わっています。コンピュータの接続により、追加デバイスを取り付けることもできます。

右側の機能



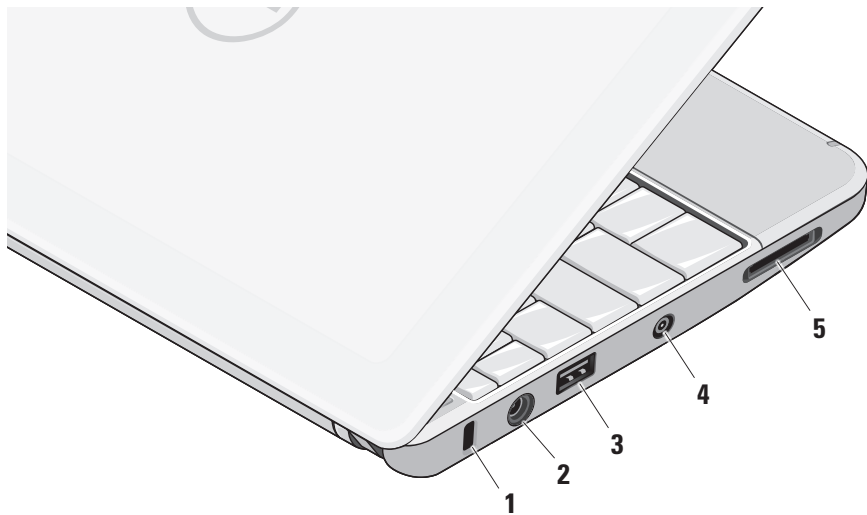

- 1  **オーディオ出力/ヘッドフォンコネクタ** – ヘッドフォンに接続したり、電源の入ったスピーカーやサウンドシステムにオーディオを送信します。
- 2  **オーディオ入力/マイクコネクタ** – マイクに接続したり、オーディオプログラムで使用する信号を入力します。
- 3  **HDMI コネクタ** – 5.1 オーディオ、およびビデオの信号用に TV に接続します。
 **メモ**：モニターと合わせて使用する場合、ビデオ信号のみが読み込まれます。
- 4  **USB 2.0 コネクタ** – マウス、キーボード、プリンタ、外部ドライブ、MP3 プレーヤーなどの USB デバイスを接続します。
- 5  **パワーUSBコネクタ** – 電源が必要な USB デバイスを接続します。最大 2A の電流負荷をサポートします。
- 6  **ネットワークコネクタ** – 有線ネットワークを使用している場合、コンピュータをネットワーク、またはブロードバンドデバイスに接続します。

左側の機能



- 1 **セキュリティケーブルスロット** – 市販の盗難防止用品をコンピュータに取り付けることができます。

 **メモ：**盗難防止デバイスを購入する前に、お使いのコンピュータのセキュリティケーブルスロットに対応するか確認してください。

- 2  **AC アダプタコネクタ** – コンピュータの電源となる AC アダプタに接続し、バッテリーを充電します。

- 3  **USB 2.0 コネクタ** – マウス、キーボード、プリンタ、外部ドライブ、MP3 プレーヤーなどの USB デバイスを接続します。

- 4 **アンテナ入力コネクタ（サポートする機種）** – MCX から外部アンテナに接続し、TV チューナーカード（オプション）で番組を視聴します。TV チューナーカードのセットアップに関する詳しい情報は、14 ページの「TV チューナーをセットアップする（地域によってアクセス性は異なる）」を参照してください。

- 5  **3-in-1 メディアカードリーダー** – メディアメモ리카ードに保存されたデジタル写真、音楽、ビデオ、および書類を素早く手軽に表示、共有することができます。

- SD メモリカード
- SD 高キャパシティ (SDHC) カード
- マルチメディアカード (MMC)
- メモリスティック
- メモリスティック PRO

コンピュータ本体とキーボード の機能

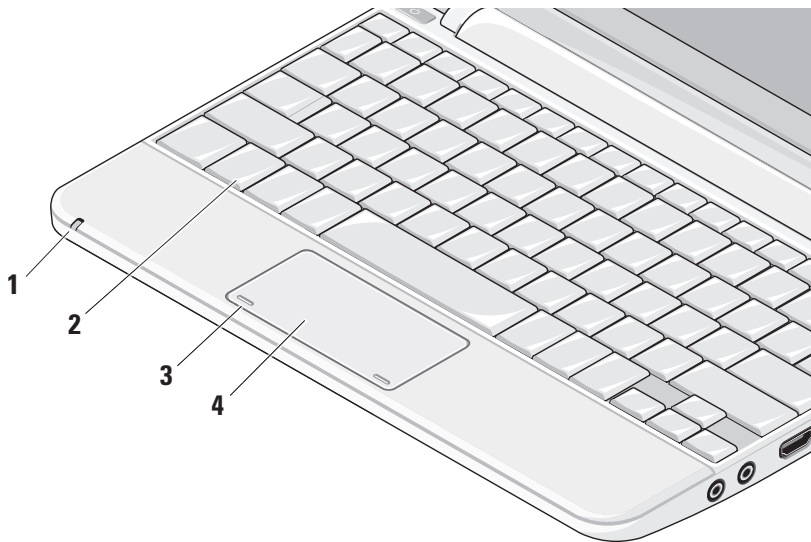

- 1 電源/バッテリステータスライト** – ライトは点灯あるいは点滅し、バッテリ充電状態を示します。ライトは、コンピュータを充電、または使用中の状態を以下のように示します。

AC アダプタ使用の場合

- 単色の白：コンピュータに電源が入っており、バッテリを充電中です。
- 点滅する白：コンピュータはスタンバイモードに入っています。
- 消灯：コンピュータの電源は切れており、バッテリは適切に充電済です。

バッテリ使用の場合

- 単色の白：コンピュータの電源はオンになっています。
- 点滅する白：コンピュータはスタンバイモードに入っています。

- 点滅する黄色：バッテリの充電が少なくなっています。AC アダプタに接続して、バッテリを充電してください。

- 消灯：コンピュータの電源はオフになっています。

- 2 キーボード** – キーボードの設定はシステム設定ユーティリティを使用してカスタマイズできます。

- 3 タッチパッドボタン** – マウスと同じように左クリックと右クリック機能を実現します。

- 4 タッチパッド** – マウスの機能をエミュレートします。**スクロール、フリック、ズーム、回転、およびデスクトップ機能**をサポートします。詳しい情報は、21ページの「タッチパッドの動作」を参照してください。

タッチパッドの動作

スクロール

コンテンツの中をスクロールします。スクロール機能には次の項目が含まれます：

パン – オブジェクト全体が表示されていない場合、選択したオブジェクトにフォーカスして移動します。

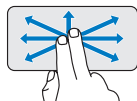

動かしたい方向に 2 本の指を動かすと、選択したオブジェクトにパンスクロールします。

自動垂直スクロール – アクティブなウィンドウで上下にスクロールします。

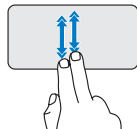

早いペースで 2 本の指を上下に動かすと、垂直自動スクロールが有効になります。

タッチパッドで指をトントンとタップさせると、自動スクロールが停止します。

自動水平スクロール – アクティブなウィンドウで左右にスクロールします。

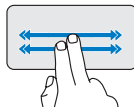

早いペースで 2 本の指を左右に動かすと、水平自動スクロールが有効になります。

タッチパッドで指をトントンとタップさせると、自動スクロールが停止します。

フリック

フリックの方向によって、コンテンツの順送り/逆送りができます。

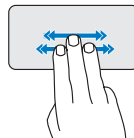

好きな方向に 3 本の指を素早く動かすと、アクティブなウィンドウでコンテンツのページをめくる動作を行います。

ズーム

画面のコンテンツの倍率を増減します。ズーム機能には次の項目が含まれます：

ピンチ – タッチパッド上で 2 本の指を離したり、近づけたりすることで、表示を拡大/縮小します。

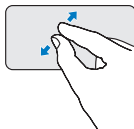

ズームインするには：2 本の指を離すと、アクティブなウィンドウの表示が拡大されます。

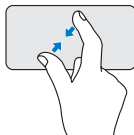

ズームアウトするには：2 本の指を近づけると、アクティブなウィンドウの表示が縮小されます。

回転

画面上のアクティブなコンテンツを回転させます。回転機能には次の項目が含まれます：

ツイスト – 指 1 本を軸とし、もう 1 本の指を回転させながら、アクティブなコンテンツを 90° ずつ回転させます。

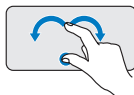

親指はそのまま、人差し指を左右に弧を描きながら動かすと、選択した項目が 90° ずつ時計回り/反時計回りに回転します。

デスクトップ

デスクトップが見えるように、開いたウィンドウを最小化します。



タッチパッド上で任意の方向に手を置き、しばらくそのままにします。

タッチパッドの感度を設定する

パームトラッキング機能では、タッチパッドの感度を設定し、入力中に発生するポインタの不必要な動き（反応）を防ぎます。

タッチパッドの感度を設定するには：

1. **スタート**  → **コントロール パネル** → **マウス** をクリックし、**Elantech** タブを選択します。
2. **オプション...** をクリックすると表示される **Elan Smart-Pad** ウィンドウを下にスクロールし、**パームトラッキング** を選択します。
3. **パームトラッキングの感度** スライダをドラッグし、タッチパッドの強弱を調整します。

ディスプレイの機能

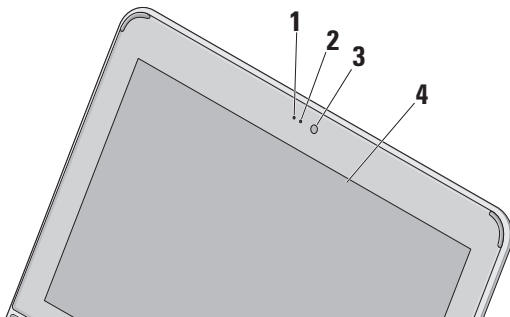

- 1 マイク** – ビデオチャットや音声録音など、高品質のサウンドを提供します。
- 2 カメラアクティビティライト** – カメラのオン、またはオフを表示します。
- 3 カメラ** – ビデオキャプチャ、会議、およびチャット用の内蔵カメラです。
- 4 ディスプレイ** – コンピュータの購入時に選択した構成によって、ディスプレイは異なります。ディスプレイの詳細については、『Dell テクノロジガイド』を参照してください。

バッテリーの取り外しおよび取り付け

⚠ 警告：適切でないバッテリーを使用すると、火災または爆発を引き起こす可能性があります。このコンピュータには Dell で購入したバッテリー以外使用しないでください。他のコンピュータ用のバッテリーを使用しないでください。

⚠ 警告：バッテリーを取り外す前にコンピュータをシャットダウンし、外部ケーブルを引き抜いてください（AC アダプタを含む）。

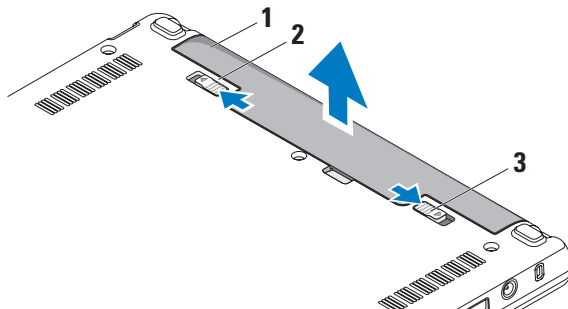

- 1 バッテリー
- 2 バッテリーリリースラッチ
- 3 バッテリーロックラッチ

バッテリーを取り外すには、次の手順を実行します。

1. コンピュータをシャットダウンし、裏返します。
2. バッテリーロックラッチを、所定の位置に収まるまでスライドさせます。
3. バッテリーリリースラッチをスライドして、ロックを解除します。
4. バッテリーをバッテリーベイから引き出します。

バッテリーを取り付けるには、バッテリーが所定の位置でカチッと収まるまでベイにスライドさせます。バッテリーロックラッチをロック位置までスライドさせます。

ソフトウェア 機能



メモ：本セクションに記載する機能に関する詳しい情報は、ハードドライブの『Dell テクノロジガイド』またはデルサポートサイト（support.jp.dell.com）を参照してください。

制作と通信

コンピュータを使用してプレゼンテーション、パンフレット、挨拶状、チラシ、スプレッドシートなど、コンピュータにインストールされているアプリケーション次第で、様々な書類を作成できます。コンピュータにインストールされているソフトウェアについては購入内容を確認してください。

インターネットに接続すれば、ウェブサイトアクセスしたり、電子メールアカウントをセットアップしたり、ファイルをアップロード/ダウンロードすることができます。

エンターテインメントとマルチメディア

コンピュータで、ビデオを視聴する、ゲームをプレイする、音楽やインターネットラジオを聞くなどの様々なエンターテインメントを楽しむこともできます。

デスクトップのカスタマイズ

デスクトップをカスタマイズして、アピアランス、解像度、壁紙、スクリーンセーバーなどを変更することができます。

Windows Vista

1. デスクトップの何もない領域で右クリックすると、ディスプレイプロパティウィンドウが開きます。
2. **カスタマイズ**をクリックして、**デザインとサウンドのカスタマイズ** ウィンドウを開き、カスタマイズオプションを確認します。

Windows XP

1. デスクトップの何もない領域で右クリックすると、ディスプレイプロパティウィンドウが開きます。
2. **プロパティ**をクリックして、**画面のプロパティ**ウィンドウを開き、カスタマイズオプションの詳細を確認します。

電力消費設定のカスタマイズ

オペレーティングシステムの電源オプションを使用して、コンピュータの電源設定を設定することができます。Windows にはデフォルトで 3 種類のオプションが設定されています。

- **バランス** — ユーザーの必要に応じてフルパフォーマンスを提供し、非アクティブな状態の間は電力消費を節約します。
- **省電力** — システムパフォーマンスを抑え、コンピュータが消費する電力量を減らすことにより、コンピュータの寿命を最大限に伸ばすモードです。

- **高パフォーマンス** — 操作に合わせてプロセッサの速度を調整し、システムパフォーマンスを最大限発揮することにより、コンピュータに最高レベルのシステムパフォーマンスを提供します。

データのバックアップ

定期的にコンピュータ上に保存しているファイルやフォルダをバックアップすることを奨励します。ファイルをバックアップするには、次の手順に従います。

Windows Vista

1. **スタート**  **→ コントロールパネル→ システムとメンテナンス→ ウェルカムセンター→ ファイルと設定を転送します**をクリックします。
2. **ファイルのバックアップまたはコンピュータのバックアップ**をクリックします。
3. **ユーザーアカウント制御ダイアログボックスで続行**をクリックし、**ファイルのバックアップウィザード**の手順に従います。

Windows XP

1. **スタート→ すべてのプログラム→ アクセサリ→ システムツール→ バックアップ**をクリックします。
2. **ファイルのバックアップウィザード**の指示に従って操作してください。

問題の解決

⚠ **警告：**コンピュータのカバーは、必ず適切なトレーニングを受けたサービス担当員が取り外してください。高度なサービスやトラブルシューティングの方法については、デルサポートサイト (support.jp.dell.com) の『サービスマニュアル』を参照してください。

ネットワークの問題

ワイヤレス接続

ネットワーク接続が失われた場合

ワイヤレスルーターがオフラインになっているか、ワイヤレスがコンピュータで無効に設定されています。

- ワイヤレスルーターを調べて、電源が入っており、データソース（ケーブルモデムまたはネットワークハブ）に接続されていることを確認します。

- 干渉により、ワイヤレス接続が遮断または中断している可能性があります。コンピュータをワイヤレスルーターの近くに移動します。
- ワイヤレスルーターの接続を再設定：
 - a. コンピュータのワイヤレスが有効であることを確認してください（9ページの「ワイヤレス接続を有効、または無効にする（オプション）」を参照してください）。
 - b. 開いているファイルをすべて保存してから閉じ、実行中のプログラムをすべて終了します。
 - c. スタートボタン、次に**接続先**をクリックします。
 - d. 画面の手順に従ってセットアップを完了します。

有線接続

ネットワーク接続が失われた場合 — ケーブルがしっかり装着されていない、または損傷しています。

- ケーブルがしっかり差し込まれているか、損傷を受けていないか調べてください。

内蔵ネットワークコネクタの通信状態ライトをチェックすれば、接続が正常かどうか確認できる上、通信状態を判断することができます。

- 緑色 — 10 Mbps のネットワークとコンピュータが正しく接続されていることを示します。
- 橙色 — 100 Mbps のネットワークとコンピュータが正しく接続されていることを示します。
- 消灯 — ネットワークとの物理的な接続が検知されません。



メモ：ネットワークコネクタの通信状態ライトは有線ケーブル接続のみに適用されます。ワイヤレス接続の場合

は、通信状態ライトはステータスを表示しません。

電源の問題

電源ライトが消灯している場合 — コンピュータの電源が切れているか、電力が供給されていません。

- コンピュータが電源タップに接続されている場合、電源タップがコンセントに接続され電源タップがオンになっていることを確認します。また、電源保護装置、電源タップ、電源延長ケーブルなどを使用している場合は、それらを取り外してコンピュータの電源が適切に入るか確認します。
- 電気スタンドなどの電化製品で試して、コンセントが正常に機能しているか確認します。
- AC アダプタケーブルの接続を確認します。AC アダプタにライトがついている場合は、オンになっているかどうか確認します。

電源ライトが白色に点灯し、コンピュータが応答しない場合 — ディスプレイが接続されていないか電源が入っていません。電源が切れるまで電源ボタンを押し、再度電源を入れます。

電源ライトが白色に点滅している場合 — コンピュータはスタンバイモードに入っています。キーボードのキーを押すか、タッチパッドのポインタ、または接続したマウスを動かすか、または電源ボタンを押して通常の動作状態に戻します。

電源ライトが黄色に点滅している場合 — 装置に不具合があるか、バッテリーの充電が少なくなっています。

- コンピュータに電源が供給している場合は、装置、または取り付けの不具合があります。
- バッテリーの充電が少なくなっている場合、コンピュータを AC アダプタに接続します。

コンピュータの受信を妨げる障害が発生した場合 — 不要な信号により他の信号が妨害、またはブロックされ、障害が発生しています。電氣的な妨害の原因には、次のものがあります。

- 電源、キーボード、およびマウス拡張ケーブル。
- 電源タップに接続されているデバイスが多すぎる。
- 同じコンセントに複数の電源タップが接続されている。

メモリの問題

メモリが不足しているというメッセージが表示された場合 —

- 作業中のすべてのファイルを保存してから閉じ、使用していない実行中のプログラムをすべて終了して、問題が解決するか調べます。

- メモリの最低要件については、ソフトウェアのマニュアルを参照してください。必要に応じて、増設メモリを取り付けます（デルサポートサイト（support.jp.dell.com）の『サービスマニュアル』を参照）。

その他の問題が発生する場合 —

- メモリモジュールがコンピュータと互換性があるかどうか確認してください。コンピュータは、DDR2 メモリをサポートしています。お使いのコンピュータでサポートされているメモリの種類については、59 ページの「仕様」を参照してください。
- メモリモジュールを取付け直してください（デルサポートサイト（support.jp.dell.com）の『サービスマニュアル』を参照）。
- Dell Diagnostics（診断）プログラムを実行します（38ページの「Dell Diagnostics（診断）プログラム」を参照）。

フリーズおよびソフトウェアの問題

コンピュータが起動しない場合 — 電源ケーブルがコンピュータとコンセントにしっかりと装着されていることを確認してください。

プログラムが応答しなくなった場合 — プログラムを終了します。

1. <Ctrl><Shift><Esc> を同時に押します。
2. **アプリケーション**をクリックします。
3. 応答しなくなったプログラムをクリックします。
4. **タスクの終了**をクリックします。

プログラムが繰り返しクラッシュする場合 — ソフトウェアのマニュアルを参照してください。必要に応じて、プログラムをアンインストールしてから再インストールします。

 **メモ：**通常、ソフトウェアのインストール手順は、マニュアルまたはメディア（CD または DVD）に記載されています。

 **メモ：**お使いのコンピュータはオプティカルドライブがある場合とない場合があります。メディアを使用する操作では、外部オプティカルドライブ、またはその他の外部保存デバイスをお使いください。

コンピュータが応答しない、または画面が単色の青になる —

 **注意：**オペレーティングシステムのシャットダウンが実行できない場合、データを損失する恐れがあります。

キーボードのキーを押したり、マウスを動かしてもコンピュータが応答しない場合、コンピュータの電源が切れるまで、電源ボタンを 8～10 秒以上押し続け、そしてコンピュータを再起動します。

プログラムが旧バージョンの Microsoft® Windows® オペレーティングシステム用に設計されている場合 —

プログラム互換性ウィザードを実行します。Windows Vista には、Windows Vista/XP 以外のオペレーティングシステムに近い環境

で、プログラムが動作するように設定できるプログラム互換性ウィザードがあります。

Windows Vista

1. スタート  → コントロール パネル → プログラム → 古いプログラムをこのバージョンの Windows で使用をクリックします。プログラム互換性ウィザードの開始画面で、次へをクリックします。
2. 画面の指示に従います。

Windows XP

スタート → すべてのプログラム → アクセサリ → プログラム互換性ウィザードをクリックします。

3. プログラム互換性ウィザードの開始画面で、次へをクリックします。
4. 画面の指示に従います。

その他のソフトウェアの問題がある場合 —

- すぐにファイルのバックアップを作成します。

問題の解決

- アンチウイルスプログラムを使って、ハードドライブ、または CD を調べます。
- 開いているファイルをすべて保存してから閉じ、実行中のプログラムをすべて終了して、**スタート**メニューからコンピュータをシャットダウンします。
- トラブルシューティングについて、ソフトウェアのマニュアルを確認するか、ソフトウェアの製造元に問い合わせます。
 - プログラムがお使いのコンピュータにインストールされているオペレーティングシステムに対応しているか確認します。
 - コンピュータがソフトウェアの実行に必要な最小ハードウェア要件を満たしているか確認します。詳細については、ソフトウェアのマニュアルを参照してください。
 - プログラムが正しくインストールおよび設定されているか確認します。
- デバイスドライバとプログラムの間にコンフリクトが発生していないか確認します。
- 必要に応じて、プログラムをアンインストールしてから再インストールします。
- デルに問い合わせる際、トラブルシューティングの参考になるので、表示されたすべてのエラーメッセージを書きとめてください。

サポートツールの使い方

 **メモ**：このセクションには、Windows Vista オペレーティングシステムがインストールされたコンピュータ用の手順を記載します。

デルサポートセンター

デルサポートセンターは、お客様に必要なサービス、サポートおよびシステム特有の情報をを見つけるお手伝いをします。**デルサポートセンター**および利用できるサポートツールの詳細に関しては、**support.jp.dell.com** の**サービスタブ**をクリックしてください。

タスクバーの  アイコンをクリックして、アプリケーションを実行してください。デルサポートセンターホームページには次の項目にアクセスするリンクがあります。

- セルフヘルプ（トラブルシューティング、セキュリティ、システムパフォーマンス、ネットワーク/インターネット、バックアップ/復元、および Windows オペレーティングシステム）
- 警告（テクニカルサポートによるお使いのコンピュータに関する警告）
- デルによるサポート（DellConnect™ によるテクニカルサポート、カスタマサービス、トレーニングおよびチュートリアル、デルオンコールによるハウツーヘルプ、および PC CheckUp によるオンラインスキャン）
- お使いのシステムについて（システムマニュアル、保証情報、システム情報、アップグレードとアクセサリ）

デルサポートセンターホームページの上部には、お使いのシステムのモデル番号が、サービスタグ、エクスプレスサービスコードと共に表示されます。

デルサポートセンターの詳細に関しては、ハードドライブの『Dell テクノロジガイド』、またはデルサポートサイト (support.jp.dell.com) を参照してください。

システムメッセージ

コンピュータに問題、またはエラーが発生した場合、原因と問題解決に必要な操作を見つけるのに役立つシステムメッセージが表示されます。

 **メモ：**受け取ったメッセージが以下の例にない場合は、メッセージが表示されたときに実行していた OS またはプログラムのマニュアルを参照してください。ハードディスク上にある『Dell テクノロジガイド』、またはデルサポートサイト (support.jp.dell.com) を参照する方法もあります。

警告！ このシステムの前回の起動時に、チェックポイント [nnnn] で障害が発生しました。問題を解決するため、このチェックポイントをメモしてデルテクニカルサポートに問い合わせてください — 同じエラーによって、コンピュータは 3 回連続して起動ルーチンを終了できませんでした (55 ページの「デルへのお問い合わせ」を参照してください)。

CMOS チェックサムエラー — マザーボードに障害が発生しているか、または RTC バッテリーが低下している可能性があります。バッテリーを交換してください。(ハードディスク上にある『Dell テクノロジガイド』、またはデルサポートウェブサイト (support.jp.dell.com)、55 ページの「デルへのお問い合わせ」を参照してください)。

ハードディスク (HDD) ドライブのエラー — HDD POST の際にハードディスクドライブにエラーが発生した可能性があります (55 ページの「デルへのお問い合わせ」を参照してください)。

ハードディスク (HDD) ドライブの読み込みエラー — HDD 起動テストの際にハードディスクドライブにエラーが発生した可能性があります (55 ページの「デルへのお問い合わせ」を参照してください)。

キーボードのエラー — キーボードの故障、またはケーブルがしっかり装着されていません。

起動デバイスがありません — ハードディスクドライブに起動可能なパーティションが存在しないか、ハードディスクドライブコネクタがしっかり装着されていないか、起動可能デバイスが存在しません。

- ハードドライブが起動デバイスの場合、コネクタが接続されていること、ドライブが適切に装着されていること、および起動デバイスとしてパーティション分割されていることを確認します。
- セットアップユーティリティを起動して、起動順序の情報が正しいかを確認します (ハードディスク上にある『Dell テクノロジガイド』、またはデルサポート

サイト (support.jp.dell.com) を参照してください)。

タイマチェック割り込み信号がありません — システム基板上のチップが誤動作しているかまたはシステム基板障害の可能性があります (55 ページの「デルへのお問い合わせ」を参照してください)。

USB 過電流エラー — USB デバイスを取り外してください。USB デバイスを正常に動作させるには電力が不足しています。外部電源を使用して USB デバイスに接続するか、USB ケーブルが 2 本ある場合は、2 本とも接続してください。

メモ-ハードドライブの自己監視システムで、パラメーターが通常の動作範囲を超えていることがレポートされています。デルではデータを定期的にバックアップをとることをお勧めしています。範囲外のパラメーターは、潜在的なハードディスクドライブの問題を示す場合とそうでない場合があります — S.M.A.R.T エラー、ハードディスクドライブ障害の可能性があります。この機能は BIOS 設定で有効ま

たは無効にできます（55ページの「デルへのお問い合わせ」を参照してください）。

ハードウェアに関するトラブルシューティング

オペレーティングシステムのセットアップ中にデバイスが検出されないか、検出されても間違っていて設定されている場合は、**ハードウェアに関するトラブルシューティング**を使用して非互換性を解決することができます。

ハードウェアに関するトラブルシューティングを開始するには、次の手順を実行します。

1. スタートボタン、次に**ヘルプとサポート**をクリックします。
2. 検索フィールドで、ハードウェアに関するトラブルシューティングと入力し、<Enter>を押して検索を開始します。

3. 検索結果のうち、問題を最もよく表しているオプションを選択し、残りのトラブルシューティング手順に従います。

Dell Diagnostics（診断）プログラム

コンピュータに問題が発生した場合、テクニカルサポートに問い合わせる前に、32 ページの「フリーズおよびソフトウェアの問題」のチェック事項を実行してから、Dell Diagnostics（診断）プログラムを実行してください（55ページの「デルへのお問い合わせ」を参照してください）。

作業を始める前に、これらの手順を印刷しておくことをお勧めします。

 **メモ：** Dell Diagnostics（診断）プログラムは Dell コンピュータ上でのみ機能します。

 **メモ：** 『Drivers and Utilities』メディアはオプションなので、同梱されていないコンピュータもあります。

コンピュータの設定情報を見直す場合は、テストするデバイスがシステムセットアッププログラムに表示され、アクティブであることを確認します。『Dell テクノロジガイド』のシステムセットアップセクションを参照してください。

Dell Diagnostics（診断）プログラムを、ハードディスクドライブ、またはお使いのコンピュータに付属する『Drivers and Utilities』メディアから起動します。

Dell Diagnostics（診断）プログラムをハードドライブから起動する場合

Dell Diagnostics（診断）プログラムは、ハードディスクドライブの診断ユーティリティ用隠しパーティションに格納されています。

 **メモ：**コンピュータに画面が表示されない場合は、55 ページの「デルへのお問い合わせ」を参照してください。

1. コンピュータが、正常に動作することが確認されているコンセンツに接続されていることを確かめます。

2. コンピュータの電源を入れます（または再起動）。

3. DELL™ ロゴが表示されたら、すぐに <F12> キーを押します。起動メニューから **Diagnostics**（診断）を選択し、<Enter> を押します。

 **メモ：**キーを押すタイミングが遅れて、OS のロゴが表示されてしまったら、Microsoft® Windows® デスクトップが表示されるまでそのまま待機します。そしてコンピュータをシャットダウンして、再度試みます。

 **メモ：**診断ユーティリティパーティションが見つからないことを知らせるメッセージが表示された場合は、『Drivers and Utilities』メディアから Dell Diagnostics（診断）プログラムを実行してください。

4. 任意のキーを押して、ハードドライブ上の診断プログラムユーティリティパーティションから Dell Diagnostics（診断）プログラムを起動します。

Dell Diagnostics (診断) プログラムを Drivers and Utilities メディア から起動する場合

 **メモ：**お使いのコンピュータはオプティカルドライブがある場合とない場合があります。メディアを使用する操作では、外部オプティカルドライブ、またはその他の外部保存デバイスをお使いください。

1. 『Drivers and Utilities』メディアを挿入します。
2. コンピュータをシャットダウンし、コンピュータを再起動します。DELL ロゴが表示されたら、すぐに <F2> キーを押します。

 **メモ：**キーを押すタイミングが遅れて、OS のロゴが表示されてしまったら、Microsoft® Windows® デスクトップが表示されるまでそのまま待機します。次に、コンピュータをシャットダウンして、再度実行します。

 **メモ：**次の手順では、起動順序を 1 度だけ変更します。次の起動時から、

コンピュータはセットアッププログラムで指定されたデバイスに従って起動します。

3. 起動デバイスの一覧が表示されたら、**CD/DVD/CD-RW**をハイライト表示して、<Enter> を押します。
4. 表示されるメニューから **Boot from CD-ROM** (CD から起動) オプションを選択して、<Enter> キーを押します。
5. 1 を入力してメニューを開始し、<Enter> を押して続行します。
6. 番号付きの一覧から **Run the 32 Bit Dell Diagnostics** (32 ビット Dell Diagnostics (診断) プログラムを実行) を選択します。複数のバージョンが表示されている場合、お使いのコンピュータに適切なバージョンを選びます。
7. Dell Diagnostics (診断) プログラムの **Main Menu** (メインメニュー) が表示されたら、実行するテストを選択します。

オペレーティングシステムの復元

次の方法で、お使いのオペレーティングシステムを復元することができます。

- システムの復元は、データファイルに影響を与えることなく、コンピュータを以前の動作状態に戻します。データファイルを保護しながら、オペレーティングシステムを復元する最初の解決策として、システムの復元を使用してください。
- Factory Image Restore は、お使いのハードディスクドライブをコンピュータご購入時の動作状態に戻します。この操作では、ハードドライブ内の全データが永久に削除され、またコンピュータを受け取った後にインストールしたプログラムはすべて削除されます。Dell Factory Image Restore は、システムの復元でオペレーティングシステムの問題を解決できなかった場合にのみ使用してください。

- コンピュータに『オペレーティングシステム』ディスクが付属している場合は、この CD を使用してオペレーティングシステムを復元できます。ただし、オペレーティングシステムディスクを使用した場合も、ハードドライブ上のデータはすべて削除されます。システムの復元でオペレーティングシステムの問題を解決できなかった場合にのみ、『オペレーティングシステム』ディスクを使用してください。

システムの復元

ハードウェア、ソフトウェア、またはその他のシステム設定を変更したために、コンピュータが正常に動作しなくなってしまった場合は、Windows オペレーティングシステムのシステムの復元オプションを使用して、コンピュータを以前の動作状態に復元することができます（データファイルへの

オペレーティングシステムの復元

影響はありません)。システムの復元オプションによってコンピュータに行なわれる変更は、完全に元に戻すことが可能です。

 **注意：データファイルの定期的なバックアップを行ってください。システムの復元は、データファイルの変更を監視したり、データファイルを復元したりしません。**

 **メモ：**このマニュアルに記載されている手順は、Windows のデフォルト表示用に使われているため、お使いの Dell™ コンピュータをクラシック表示に設定している時には適用されない場合があります。

Windows Vista でシステムの復元を開始する

1. **スタート**  をクリックします。
2. **検索開始** ボックスで、システムの復元 と入力し、<Enter> キーを押します。

 **メモ：ユーザーアカウント制御** ウィンドウが表示される場合があります。コンピュータの管理者の場合は、**続行** をクリックします。管理者でない場合は、目的の操作を行うために管理者に連絡します。

3. **次へ** をクリックして、画面に表示される指示に従います。

システムの復元を実行しても問題が解決されない場合、最後に行ったシステムの復元を取り消すことができます。

Windows XP でシステムの復元を開始する

1. **スタート** → **すべてのプログラム** → **アクセサリ** → **システム ツール** → **システムの復元** をクリックします。
2. [システムの復元の開始] 画面で、**次へ** をクリックします。
3. 画面の指示に従います。

Windows Vista で直前に実行したシステムの復元を取り消す

 **メモ：**最後に行ったシステムの復元を取り消す前に、開いているファイルをすべて保存して閉じ、実行中のプログラムをすべて終了してください。システムの復元が完了するまで、いかなるファイルまたはプログラムも変更したり、開いたり、削除しないでください。

1. **スタート**  をクリックします。
2. **検索開始** ボックスで、システムの復元と入力し、<Enter> キーを押します。
3. **システムの復元の取り消し** をクリックして、**次へ** をクリックします。

Windows XP で直前に実行したシステムの復元を取り消す

 **メモ：**最後に行ったシステムの復元を取り消す前に、開いているファイルをすべて保存して閉じ、実行中のプログラムをすべて終了してください。システムの復元が完了するまで、いかなるファイルまたはプログラムも変更したり、開いたり、削除しないでください。

1. **スタート** → **すべてのプログラム** → **アクセサリ** → **システム ツール** → **システムの復元** をクリックします。
2. [システムの復元の開始] 画面で **以前の復元を取り消す** をクリックし、**次へ** をクリックします。
3. 画面の指示に従います。

Windows XP で Dell™ PC Restore を使用する

△ **注意：**Dell PC Restore を使用すると、ハードディスクドライブのすべてのデータは永久に削除され、コンピュータを受け取った後にインストールされたすべてのアプリケーションプログラムやドライバも削除されます。できる限り、これらのオプションを使用する前にデータをバックアップするようにしてください。PC Restore は、システムの復元でオペレーティングシステムの問題を解決できなかった場合にのみ使用してください。

■ **メモ：**シマンテック社製の Dell PC Restore および Dell Factory Image Restore は、特定の国、またはコンピュータによってはご利用にならない場合があります。

Dell PC Restore は、お使いのオペレーティングシステムを復元するための最終手段としてのみ使用してください。これらのオプ

ションにより、お使いのハードディスクドライブはコンピュータの工場出荷時の動作状態に戻ります。コンピュータを受け取った後に追加したプログラムまたはファイル（データファイルを含む）はすべて、ハードドライブから永久に削除されます。データファイルには、コンピュータ上の文書、表計算、メールメッセージ、デジタル写真、ミュージックファイルなどが含まれます。可能であれば、PC Restore を使用する前にすべてのデータをバックアップしてください。

Dell PC Restore の使用：

1. コンピュータの電源を入れます。
起動プロセスの間、**www.dell.com** と書かれた青いバーが画面の上部に表示されます。
2. 青いバーが表示されたら、すぐに <Ctrl><F11> を押します。<Ctrl><F11> 押すのが遅れた場合は、コンピュータの起動を終了し、コンピュータを再起動してください。

△ **注意：PC Restore の作業を続けたくない場合は、Reboot（再起動）をクリックします。**

3. Restore（復元）をクリックし、Confirm（確認）をクリックします。

復元処理を完了するには、約 6～10 分かかります。

4. プロンプトが表示されたら、Finish（終了）をクリックしてコンピュータを再起動します。

■ **メモ：**コンピュータを手動でシャットダウンしないでください。**Finish（終了）**をクリックすると、コンピュータが完全に再起動されます。

5. 確認のメッセージが表示されたら、Yes（はい）をクリックします。

コンピュータが再起動されます。コンピュータが元の動作状態に戻るので、表示される画面、たとえばエンドユーザーライセンス契約の画面などは、コンピュータの電源を初めて入れたときと同じものです。

6. 次へ をクリックします。

システムの復元 画面が表示されて、コンピュータが再起動します。

コンピュータが再起動したら、**OK** をクリックします。

Dell Factory Image Restore

△ **注意**：Dell Factory Image Restore を使用すると、ハードディスクドライブのすべてのデータは永久に削除され、コンピュータを受け取った後にインストールされたすべてのアプリケーションプログラムやドライバも削除されます。できる限り、このオプションを使用する前にデータをバックアップするようにしてください。Dell Factory Image Restore は、システムの復元でオペレーティングシステムの問題を解決できなかった場合にのみ使用してください。

■ **メモ**：Dell Factory Image Restore は、国またはコンピュータによってはご利用になれない場合があります。

Dell Factory Image Restore は、お使いのオペレーティングシステムを復元するための最終手段としてのみ使用してください。これらのオプションにより、お使いのハードディスクドライブはコンピュータの

工場出荷時の動作状態に戻ります。コンピュータを受け取った後に追加したプログラムまたはファイル（データファイルを含む）はすべて、ハードドライブから永久に削除されます。データファイルには、コンピュータ上の文書、表計算、メールメッセージ、デジタル写真、ミュージックファイルなどが含まれます。可能であれば、Factory Image Restore を使用する前にすべてのデータをバックアップしてください。

Dell Factory Image Restore

1. コンピュータの電源を入れます。Dell のロゴが表示されたら、<F8> を数回押して **Vista Advanced Boot Options** ウィンドウにアクセスします。
2. **コンピュータの修復** を選択します。
3. **システム回復オプション** ウィンドウが表示されます。
4. キーボードレイアウトを選択して、**次へ**をクリックします。

5. 回復オプションにアクセスするために、ローカルユーザーとしてログオンします。コマンドプロンプトにアクセスするには、ユーザー名フィールドで `administrator` と入力し、**OK** をクリックします。

6. **Dell Factory Image Restore** をクリックします。**Dell Factory Image Restore** ウェルカム画面が表示されます。

 **メモ**：使用する構成によっては、**Dell Factory Tools**、**Dell Factory Image Restore** の順番で選択しなければならない場合があります。

7. **次へ** をクリックします。**Confirm Data Deletion**（データ削除の確認）画面が表示されます。

 **メモ**：Factory Image Restore の作業を続けたくない場合は、**Cancel**（キャンセル）をクリックします。

8. ハードドライブの再フォーマット、およびシステムソフトウェアの工場出荷時の状態への復元の作業を続ける意思を確認するためのチェックボックスをオンにして、**次へ** をクリックします。

復元処理が開始します。復元処理が完了するまで 5 分以上かかる場合があります。オペレーティングシステムおよび工場出荷時にインストールされたアプリケーションが工場出荷時の状態に戻ると、メッセージが表示されます。

9. **Finish**（完了）をクリックして、システムを再起動します。

オペレーティングシステムの再インストール

作業を開始する前に

新しくインストールしたドライバの問題を解消するために Windows オペレーティングシステムの再インストールを検討している場合は、最初に Windows のデバイスドライバのロールバックを試してください。デバイスドライバのロールバックを実行しても問題が解決されない場合、システムの復元を使ってオペレーティングシステムを新しいデバイスドライバがインストールされる前の動作状態に戻します。41 ページの「システムの復元」を参照してください。

 **注意：インストールを実行する前に、プライマリハードドライブ上のすべてのデータファイルをバックアップしてください。標準的なハードドライブ構成において、プライマリハードドライブはコンピュータによって 1 番目のドライブとして認識されます。**

Windows を再インストールするには、以下のアイテムが必要です。

- Dell オペレーティングシステムメディア
- Dell 『Drivers and Utilities』 メディア



メモ：Dell 『Drivers and Utilities』 メディアには、コンピュータの製造工程でプリインストールされたドライバが収録されています。Dell 『Drivers and Utilities』 メディアを使用して、必要なドライバをロードします。お使いのコンピュータを購入した地域、またはメディアの注文の有無によっては、Dell 『Drivers and Utilities』 メディアと『オペレーティングシステム』メディアがシステムに付属していない場合があります。

Windows を再インストールする

再インストール処理を完了するには、1～2時間かかることがあります。オペレーティングシステムを再インストールした後、デバイスドライバ、アンチウイルスプログラム、およびその他のソフトウェアを再インストールする必要があります。

 **メモ：**お使いのコンピュータはオプティカルドライブがある場合とない場合があります。メディアを使用する操作では、外部オプティカルドライブ、またはその他の外部保存デバイスをお使いください。

1. 開いているファイルをすべて保存してから閉じ、実行中のプログラムをすべて終了します。
2. 『オペレーティングシステム』ディスクを挿入します。
3. **Windows のインストール**というメッセージが表示されたら、**終了** をクリックします。

4. コンピュータを再起動します。

5. DELL ロゴが表示されたら、すぐに <F2> キーを押します。

 **メモ：**キーを押すタイミングが遅れて、OS のロゴが表示されてしまったら、Microsoft® Windows® デスクトップが表示されるまでそのまま待機します。次に、コンピュータをシャットダウンして、再度実行します。

 **メモ：**次の手順では、起動順序を 1 度だけ変更します。次回の起動時から、コンピュータはセットアッププログラムで指定されたデバイスに従って起動します。

6. 起動デバイスの一覧が表示されたら、**CD/DVD/CD-RW Drive** をハイライト表示して、<Enter> を押します。
7. **CD から起動** するには、いずれかのキーを押します。画面に表示される指示に従ってインストールを完了します。

ヘルプを受ける

コンピュータに何らかの問題が発生した場合は、問題の診断と解決のために次の手順を完了します。

1. コンピュータで発生している問題に関する情報および手順については、29ページの「問題の解決」を参照してください。
2. Dell Diagnostics の実行手順については、38ページの「Dell Diagnostics（診断）プログラム」を参照してください。
3. 54ページの「診断チェックリスト」を記入してください。
4. インストールとトラブルシューティングの手順については、デルのサポートウェブサイト（support.jp.dell.com）をご覧ください。オンラインのデルサポートの一覧については、51ページの「オンラインサービス」を参照してください。
5. これまでの操作でも問題が解決しない場合、54 ページの「お問い合わせになる前

に」を参照し、次に55ページの「デルへのお問い合わせ」を参照してください。

 **メモ：**デルサポートへお問い合わせになるときは、できればコンピュータの電源を入れて、コンピュータの近くから電話をおかけください。サポート担当者がコンピュータでの操作をお願いすることがあります。

 **メモ：**デルのエクスプレスサービスコードシステムをご利用できない国もあります。

デルのオートテレフォンシステムの指示に従って、エクスプレスサービスコードを入力すると、電話は適切なサポート担当者に転送されます。エクスプレスサービスコードをお持ちでない場合は、**Dell Accessories** フォルダを開き、**エクスプレスサービスコード** アイコンをダブルクリックします。その後は、表示される指示に従ってください。

 **メモ：**以下のサービスは、アメリカ以外ではご利用になれないこともあります。サービスに関する情報は、最寄りのデルへお問い合わせください。

テクニカルサポートとカスタマーサービス

Dell 製品に関するお問い合わせは、デルのテクニカルサポートをご利用ください。サポートスタッフはコンピュータによる診断に基づいて、正確な回答を迅速に提供します。

デルのテクニカルサポートへお問い合わせになる時は、54ページの「お問い合わせになる前に」を参照し、次に、お住まいの地域の連絡先を参照するか、**support.jp.dell.com** を参照してください。

DellConnect™

DellConnect は簡単なオンラインアクセスツールで、このツールの使用により、デルのサービスおよびサポートは、あなたの監視の下でブロードバンド接続を通じてあなたのコンピ

ュータにアクセスし、問題の診断と修復を行うことができるようになります。詳細については、**www.jp.dell.com/DellConnect**にアクセスしてください。

オンラインサービス

Dell 製品およびサービスについては、次のウェブサイトをご覧ください。

- **www.dell.com**
- **www.dell.com/ap**（アジア太平洋地域のみ）
- **www.dell.com/jp**（日本）
- **www.euro.dell.com**（欧州のみ）
- **www.dell.com/la**（ラテンアメリカおよびカリブ海諸国）
- **www.dell.ca**（カナダ）

デルサポートへのアクセスには、次の Web サイトおよび E メールアドレスをご利用ください。

ヘルプを受ける

デルサポートサイト

- **support.dell.com**
- **support.jp.dell.com**（日本のみ）
- **support.euro.dell.com**（欧州のみ）

デルサポートのEメールアドレス

- **mobile_support@us.dell.com**
- **support@us.dell.com**
- **la-techsupport@dell.com**（ラテンアメリカおよびカリブ海諸国のみ）
- **apsupport@dell.com**（アジア / 太平洋諸国のみ）

デルのマーケティングおよびセールスのEメールアドレス

- **apmarketing@dell.com**（アジア / 太平洋諸国のみ）
- **sales_canada@dell.com**（カナダのみ）

Anonymous file transfer protocol (FTP)

- **ftp.dell.com**

ログインユーザー名：anonymous。パスワードには E メールアドレスを入力してください。

24 時間納期情報案内サービス

注文したデル製品の状況を確認するには、**support.jp.dell.com** にアクセスするか、24 時間納期情報案内サービスにお問い合わせください。音声による案内で、注文について調べて報告するために必要な情報をお伺いします。注文でトラブルが発生した場合の問い合わせ先電話番号は、55 ページの「デルへのお問い合わせ」を参照してください。

欠品、部品の誤り、間違った請求書などの注文に関する問題がある場合は、デルカスタマーケアにご連絡ください。お電話の際は、納品書または出荷伝票をご用意ください。お住まいの地域で利用できる電話番号については、55 ページの「デルへのお問い合わせ」を参照してください。

製品情報

デルのその他の製品に関する情報や、ご注文に関しては、デルウェブサイト

www.jp.dell.com をご覧ください。お住まいの地域で利用できる電話番号、または営業担当に問い合わせる場合は、55ページの「デルへのお問い合わせ」を参照してください。

保証期間中の修理と返品

『「こまった」ときのDELLパソコンQ&A』をご覧ください。

1. デルにお電話いただき、担当者がお知らせする返品番号を箱の外側に明記してください。

 **メモ：** お住まいの地域で利用できる電話番号については、55ページの「デルへのお問い合わせ」を参照してください。

2. 請求書のコピーおよび返品の原因を説明した書面を箱に入れます。

3. 実行したテストと Dell Diagnostics（診断）プログラム（38 ページの「Dell Diagnostics（診断）プログラム」を参照）から出力されたエラーメッセージを記入した Diagnostics（診断）チェックリスト（38 ページの「Dell Diagnostics（診断）プログラム」を参照）のコピーを同梱してください。

4. 返品して返金を受ける場合には、返品される品目とともにすべてのアクセサリ（電源ケーブル、ソフトウェア、マニュアル等々）を添付してください。

5. 返品一式は出荷時のシステム梱包箱か同等の箱に梱包してください。

 **メモ：** 送料はお客様のご負担となります。また、お客様には返品する製品を保証する責任があり、デルへの搬送中に紛失する恐れも想定されます。着払いの荷物は受領できませんので、予めご了承ください。

 **メモ：** 上記要件のいずれかを欠く返品は受け付けられず、返送扱いとなります。

お問い合わせになる前に

 **メモ：**お電話の際には、エクスプレスサービスコードをご用意ください。エクスプレスサービスコードを利用すると、デルのオートテレフォンシステムによって、より迅速にサポートが受けられます。また、スタッフが（コンピュータの背面または底部にある）サービスタグナンバーをお訊ねする場合もございます。

必ず Diagnostics（診断）チェックリスト に記入してください。デルへお問い合わせになるときは、できればコンピュータの電源を入れて、コンピュータの近くから電話をおかけください。キーボードからのコマンドの入力や、操作時に詳細情報を説明したり、コンピュータ自体でのみ可能な他のトラブルシューティング手順を試してみるようお願いする場合があります。システムのマニュアルがあることを確認してください。

診断チェックリスト

- 名前：
- 日付：
- 住所：
- 電話番号：
- サービスタグナンバー(コンピュータ背面または底面のバーコードの番号)：
- エクスプレスサービスコード：
- 返品番号（デルサポート担当者から提供された場合）：
- オペレーティングシステムとバージョン：
- 周辺機器：
- 拡張カード：
- ネットワークに接続されていますか？ はい/いいえ
- ネットワーク、バージョン、ネットワークアダプタ：
- プログラムとバージョン：

オペレーティングシステムのマニュアルを参照して、コンピュータの起動ファイルの内容を確認してください。コンピュータにプリンタを接続している場合、各ファイルを印刷します。印刷できない場合、各ファイルの内容を記録してからデルにお問い合わせください。

- エラーメッセージ、ビープコード、または Diagnostics（診断）コード：
- 問題点の説明と実行したトラブルシューティング手順：

デルへのお問い合わせ

米国にお住まいの方は、
800-WWW-DELL（800-999-3355）までお電話ください。

 **メモ：** インターネット接続の環境がない場合は、納品書、出荷伝票、請求書、または Dell 製品カタログに記載されている連絡先をご利用ください。

デルでは、複数のオンラインと、電話ベースのサポートおよびサービスオプションを用意しています。利用できる手段は国や製品により異なる場合があります。また地域によっては一部のサービスが受けられない場合もあります。

セールス、テクニカルサポート、カスタマーサービスへのお問い合わせは、次の手順を実行してください。

1. **support.jp.dell.com** をご覧ください。
2. ページの下にある**国・地域の選択**ドロップダウンメニューで、お住まいの国/地域を確認します。
3. ページの左側にある**お問い合わせ**をクリックします。
4. 目的のサービスまたはサポートを選択します。
5. ご自身に最適なデルへの問い合わせ方法を選んでください。

情報およびリソース詳細

こんな時は、

こちらを参照してください。

オペレーティングシステムを再インストールしたい。

オペレーティングシステムメディア。

コンピュータの診断プログラムを実行したり、デスクトップコンピュータのシステムソフトウェアを再インストールしたり、コンピュータのドライバをアップデートしたり、お読みくださいファイルを参照したい。

『Drivers and Utilities』メディア。



メモ：ドライバやマニュアルのアップデートは Dell™ サポートサイト (support.jp.dell.com) にあります。

オペレーティングシステムや周辺機器のメンテナンス、RAID、インターネット、Bluetooth®、ネットワーク、電子メールについて知りたい。

ハードディスクにインストールされている『Dell テクノロジガイド』。

こんな時は、

新しい、あるいは追加のメモリ、または新しいハードドライブ付きでコンピュータをアップグレードしたい。

磨耗、あるいは損傷したパーツを再インストール、または交換したい。

使用しているコンピュータにとって安全で最適な方法を見つけたい。

保証情報、使用条件（米国のみ）、安全に関する注意事項、認可機関情報、人間工学に関する情報、エンドユーザーライセンス契約書を確認したい。

サービスタグ/エクスプレスサービスコードを見つけたい—**support.jp.dell.com** またはテクニカルサポートにお問い合わせの際、コンピュータを識別するサービスタグが必要です。

こちらを参照してください。

デルサポートサイト (**support.jp.dell.com**) の『サービスマニュアル』。



メモ：一部の国では、コンピュータの部品を開けたり、交換すると、保証が無効になる場合があります。コンピュータ内部の作業を行う前に保証と返品について確認してください。

お使いのコンピュータに同梱の安全上の注意と規制に関する書類、および Regulatory Compliance ホームページ

(**www.dell.com/regulatory_compliance**) 参照。

コンピュータの背面、または底面にあります。

こんな時は、

ドライバとダウンロードファイルを見つけたい。

テクニカルサポートと製品ヘルプにアクセスします。

新たに注文した商品の配送状況について調べたい。

一般的な質問に対する解決策や回答を見つけない。

コンピュータの技術的変更に関する最新のアップデートや、技術者または専門知識をお持ちのユーザーを対象とした高度な技術資料を参照できます。

こちらを参照してください。

Dell™ サポートサイト
(support.jp.dell.com)。

仕様

システムのモデル

Dell™ Inspiron™ Mini 10

本セクションは、コンピュータのセットアップやアップグレード、ドライバのアップグレードに必要な情報を記載しています。

 **メモ**：提供されるものは地域により異なる場合があります。コンピュータの設定に関する詳細については、**スタート→ヘルプとサポート**をクリックし、コンピュータに関する情報を表示するためのオプションを選択してください。

プロセッサ

タイプ	Intel® Atom™
L2 キャッシュ	512 MB
外付けバスの周波数	533-MT/s (133 MHz)

メモリ

コネクタ	なし
メモリ容量	1 GB および 2 GB
メモリのタイプ	DDR2-800 (DDR バスは DDR2-533 帯域幅でのみ起動)
可能なメモリ構成	1 GB、2 GB

コンピュータ情報

システムチップセット	Intel LPIA (Low Power Intel Architecture) Poulsbo US15W
データバス幅	64 ビット
DRAM バス幅	シングル チャンネル 64 ビット バス
プロセッサアドレスバス幅	32 ビット
フラッシュ EPROM	1 MB
内蔵ストレージ	2.5 インチ HDD SATA、 2.5 インチ HDD SSD
TV チューナー	内蔵 TV チューナー モジュール

通信

モデムのタイプ	外付け V.92 56K USB モデム
モデムインターフェース	ユニバーサルシリアルバス (USB)
ネットワークアダプタ	システム基板上の 10/100 Ethernet LAN
ワイヤレス	WLAN、WiMax、 WWAN/GPS (3G か GPS、またはその両 方をアクティブ にする 3G ミニカ ード)、Bluetooth® ワイヤレステクノ ロジ

ビデオ

ビデオコントローラ	Intel LPIA Poulsbo
ビデオメモリ	8 MB システムメモリ（共有）
LCD インタフェース	LVDS

オーディオ

オーディオタイプ	2チャンネルHDオーディオ（オプションで SRS Premium Sound™ 付属）
オーディオコントローラ	ALC269
ステレオ変換	24 ビット（デジタル変換、アナログ変換）

オーディオ

内部インターフェース	Intel ハイデフィニッションオーディオ
外部インターフェース	内蔵アナログマイク、内蔵アナログスピーカ
スピーカ	1.0 ワットスピーカ × 2
内蔵スピーカアンプ	チャンネルにつき 1.0 ワット
ボリュームコントロール	ソフトウェアプログラムによるコントロール

コネクタ

オーディオ	マイクコネクタ、ステレオヘッドフォン/スピーカ用コネクタ x 1、カメラモジュール付（オプション）デジタル MIC
ミニカード	フルサイズのミニカードスロット x 2、ハーフサイズのミニカードスロット x 1：ハーフサイズスロットはデュアルインターフェースをサポートし、フルサイズスロットは USB のみをサポート
ネットワークアダプタ	RJ45 ポート
USB	4 ピン USB 2.0 対応コネクタ x 3
ビデオ	19 ピンタイプ A HDMI コネクタ

ディスプレイ

タイプ	10.1 インチ WSVGA AG 10.1 インチ HD AG
寸法：	
高さ	222.72 mm WSVGA AG 222.73 mm HD AG
幅	125.28 mm WSVGA AG 125.22 mm HD AG
対角線	255.52 mm
最大解像度	1024 x 600 WSVGA AG 1366 x 768 HD AG
リフレッシュレート	60 Hz

ディスプレイ

動作角度	0°（閉じた状態）～ 135°
輝度	180 min 200 typ. cd/m ² （5 ポイント平均） WSVGA AG 230 min 250 typ. cd/m ² （5 ポイント平均） HD AG

可視角度：

水平方向	±40° (CR≥10) typ. WSVGA AG ±60° (CR≥10) typ. HD AG
垂直方向	+10° to +30° (CR≥10) typ. WSVGA AG +50° (CR≥10) typ. HD AG

ディスプレイ

ピクセルピッチ	0.2175 x 0.2175 mm WSVGA AG 0.16305 x 0.16305 mm HD AG
コントロール	輝度はキーボードショートカットキーによって調整可能です（詳細は、『Dell テクノロジガイド』を参照）。

キーボード

キー数	82（アメリカ、カナダ）、 83（ヨーロッパ）、 86（日本）、 82（韓国）
-----	--

カメラ

ピクセル	1.3 メガピクセル
ビデオ解像度	320 x 240 ~ 1280 x 1024 (640 x 480 at 30 fps)
斜め可視角度	66°

タッチパッド

X/Y 位置解像度 (グラフィックス テーブルモード)	240 cpi
寸法：	
幅	78.5 mm センサー感 知領域
高さ	38 mm 長方形

AC アダプタ

入力電圧	100–240 VAC
入力電流（最大）	1.0 A
入力周波数	50–60 Hz
出力電力	30 W
出力電流	1.58 A（最大）
定格出力電圧	19.0 VDC
寸法：	
30 W (APD):	
高さ	59.2 mm
幅	34.0 mm
奥行き	85.0 mm
重量（ケーブル 含む）	0.15 kg

AC アダプタ

30 W (PI) :

高さ 70.0 mm

幅 36.0 mm

奥行き 78.0 mm

重量 (ケーブル
含む) 0.156 kg**寸法**

高さ 25.3 mm ~ 28.0 mm

幅 261 mm

奥行き 182.5 mm

重量 (3 セルバ
ッテリー装着の場
合) :構成可能な最大
重量 1.30 kg**コンピュータ環境**

温度範囲 :

動作時 0° ~ 35°C

保管時 -20° ~ 65°C

相対湿度 (最大) :

動作時 10% ~ 90% (結露
なし)保管時 5% ~ 90% (結露
なし)最大振動 (ユーザー環境をシミュレー
トするランダム振動スペクトラムを使用時) :

動作時 0.66 GRMS

非動作時 1.3 GRMS

コンピュータ環境

最大衝撃（動作時－ハードドライブで起動する Dell Diagnostics/2 ms 正弦半波パルスで計測; 非動作時－ハードドライブのヘッドパーク時、および 2 ms 正弦半波パルスで計測）：

動作時	110 GRMS
-----	----------

非動作時	160 GRMS
------	----------

索引

A

AC アダプタ

サイズと重量 64, 65

D

DellConnect 51

Dell Factory Image Restore 41

Dell テクノロジガイド

詳しい情報 56

Dell に問い合わせる 54

Diagnostics（診断）チェックリスト 54

E

E メールアドレス

テクニカルサポート 52

F

FTP ログイン、anonymous 52

I

ISP

インターネットサービスプロバイダ 10

W

Windows Vista®

セットアップ 10

プログラム互換性ウィザード 33

再インストール 49

Windows XP 33

Windows の再インストール 41

Windows、再インストール 41

い

インターネット接続 10

お

オンラインでデルに問い合わせる 55

か

カスタマーサービス 51

カスタマイズする

電力消費設定 27

拡張バス 60

換気、確かめる 5

く

空気の流れ、許可する 5

こ

コンピュータ、セットアップ 5

さ

サポート E メールアドレス 52

サポートサイト

世界の 51

し

システムの復元 41

システムメッセージ 36

システム再インストールオプション 41

仕様 59

詳細を確認する 56

出荷時設定に戻す 46

せ

セットアップ、作業を開始する前に 5

接続（接続する）

インターネットに 10

製品

情報と購入 53

製品を発送する

返品、または修理 53

そ

ソフトウェアの問題 32

ソフトウェアの特徴 26

損傷、避ける 5

ち

チップセット 60

て

データ、バックアップする 28

テクニカルサポート 51

デルサポートサイト 58

デルサポートセンター 35

電力

節約 27

電力を節約する 27

電源タップ、使い方 6

電源の問題、解決する 30

と

ドライバとダウンロード 58

ね

ネットワークスピード

テストする 29

ネットワーク接続

修正する 30

は

ハードウェアに関するトラブルシューティング 38

ハードウェアの問題

診断する 38

バックアップ

作成する 28

配送状況 52

索引

ふ

プロセッサ 59

へ

ヘルプ

アドバイスやサポートを受ける 50

返品保証 53

め

メモリのサポート 59

メモリの問題

解決する 31

も

問題を解決する 29

問題、解決する 29

ゆ

有線ネットワーク

ネットワークケーブル、接続 7

り

リソース、さらに見つける 56

わ

ワイヤレスネットワーク接続 29